

Montage - und Demontageanleitung für Trampolin & Fangnetz

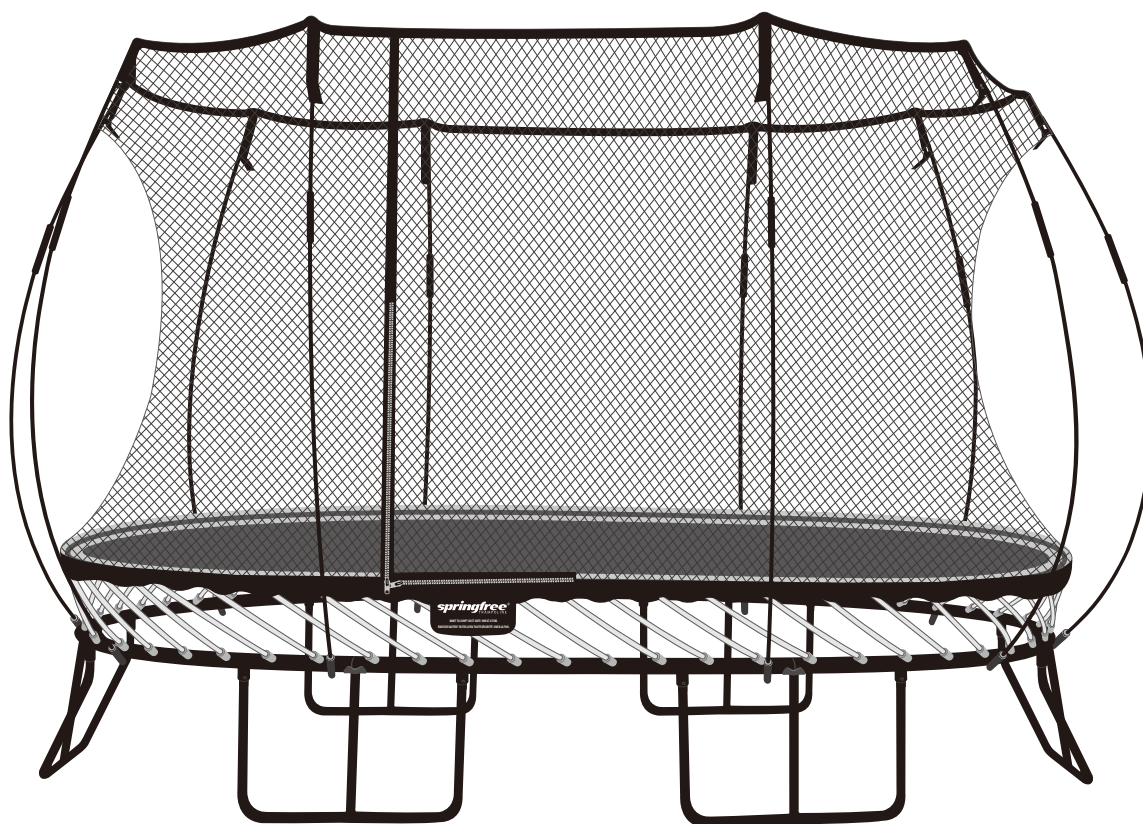

DURCHMESSER
SPRUNGMATTE

8 ft x 13 ft (2.4 m x 4 m)

MINDESTHÖHE NETZ
ÜBER MATTE

6 ft (1.8 m)

MATTENHÖHE ÜBER
DEM BODEN

3 ft (0.9 m)

MAXIMALES
PERSONENGEWICHT

220 lbs (100 kg)



WICHTIG

Schritt-für-Schritt-
Anweisungen mit 3D-Grafiken
sind in der App verfügbar

BILT.[®]



KOSTENLOSE APP HERUNTERLADEN



Download on the
App Store

GET IT ON
Google Play





WARNUNG

Lesen Sie die Warnungen auf dieser Seite und im Rest der Bedienungsanleitung, bevor Sie Trampolin und Fangnetz zusammenbauen und verwenden.



Seien Sie vorsichtig mit Stäben unter Spannung, bis Sie sicher sind, dass diese korrekt montiert bzw. demontiert sind. Halten Sie mit dem Gesicht ausreichenden Abstand zu den Stäben unter Spannung. Falsch installierte Stäbe können sich lösen und zu Gesichtsverletzungen oder Blindheit führen.



Keine Saltos oder Flickflacks. Landungen auf Kopf oder Nacken können selbst in der Mitte der Sprungmatte zu schweren Verletzungen, Lähmung oder Tod führen.



Halten Sie sich niemals an den Stäben fest oder bringen Sie Ihre Finger zwischen die Stäbe, während jemand auf dem Trampolin springt.



Beachten Sie die Einklemmgefahr, welche für Kinder unter 6 Jahren besteht.



Nie mehr als eine Person auf einmal. Mehrere Springer erhöhen die Gefahr des Kontrollverlusts und eines Zusammenpralls, sodass schwere Verletzungen an Kopf, Hals, Rücken, Bein, Arm oder anderswo entstehen können.



Ziehen Sie niemals einen der Fangnetz-Stäbe aus der Tasche im Fangnetz oder entsperren Sie die Stabtaschen, während sich der entsprechende Stab unter Spannung befindet.



Sollten schwere Stürme vorhergesagt sein, ist es empfehlenswert, die Fangnetz-Stäbe zu demontieren, das Trampolin in einen geschützten Bereich zu verschieben oder komplett zu demontieren.



Ihr Springfree-Trampolin wurde für die ausschließliche private Nutzung in Hinterhöfen und Gärten durch Kinder und Erwachsene entwickelt. Sie finden das maximal zulässige Personengewicht auf der Vorderseite unterhalb des maximal zulässigen Gewichts müssen bei ihren Bewegungen besonders vorsichtig sein und beim Springen darauf achten, den Boden nicht zu berühren, um schwere Verletzungen zu vermeiden.

- A. Der Aufbau ist zu Zweit durchzuführen. Die Installation benötigt normalerweise zwei Stunden.
- B. Verwenden Sie das Trampolin auf keinen Fall, bevor Sie die Montage abgeschlossen haben.
- C. Achtung: Stäbe unter Spannung können sich lösen und Verletzungen verursachen. Halten Sie insbesondere mit dem Gesicht ausreichenden Abstand zu den Stäben bei Montage und Demontage. Falsch installierte Stäbe können sich lösen und zu Gesichtsverletzungen oder Blindheit führen.
- D. Über der Sprungmatte muss ein Minimalabstand von 5 m [in USA und Kanada ein Minimalabstand über dem Trampolin von 7,3 m vom Boden] eingehalten werden, um zu verhindern, dass versehentlich elektrische Leitungen, Äste oder Wäscheleinen berührt werden.
- E. Stellen Sie das Trampolin auf eine ebene Oberfläche, die einen Minimalabstand von 1,5 m [in der EU 2 m] von jeder Struktur oder jedem Hindernis wie Zaun, Garage, Haus, überhängende Äste, Wäscheleinen oder Stromleitungen einhält.
- F. Stellen Sie das Trampolin/Fangnetz auf eine flache, ebene Oberfläche mit stossdämpfenden Eigenschaften wie Gras und stellen Sie sicher, dass es genug stabil ist, um nicht umzukippen und/oder wegzufiegen. Sandsäcke oder Pflöcke können geeignete Verankerungsgeräte für geringfügige Wetterereignisse darstellen.
- G. Es wird empfohlen, dass Sie das Trampolin dort aufbauen, wo es sich schließlich befindet. Wenn es aber nach dem Aufbau transportiert werden muss, achten Sie auf Hindernisse wie Zäune und Tore.
- H. Platzieren das Trampolin in einem hellen Bereich.
- I. Verwenden Sie nur original Springfree Trampolinzubehör und montieren Sie es in wie in der Anleitung beschrieben. Nehmen Sie keine Änderungen am Trampolin oder am Zubehör vor.
- J. Sichern Sie das Trampolin vor unbefugter oder nicht beaufsichtigter Verwendung.
- K. Eigentümer und Aufsichtspersonen des Trampolins sind dafür verantwortlich, dass alle Benutzer über die Hinweise in der Bedienungsanleitung informiert sind.
- L. Das Fangnetz wird als Teil des Trampolins geliefert. Installieren Sie keine anderen Fangnetze, welche nicht zum Trampolin passen.
- M. Das Trampolin ist für Haus- oder Außengebrauch bestimmt. Beachten Sie die Hinweise zum Standort und Platzierung in der Bedienungsanleitung.



Teil	Menge	Teil	Menge
A. Sprungmatte	1	D. Fangnetz-Stäbe + Horizontale	10 + 2
B. Sprungmatten-Stäbe	58	Fangnetz-Stäbe	
C. Fangnetz	1	E. Zusätzliche Fangnetz-Stab-Klammer	2

- Legen Sie die aufgelisteten Teile wie in der Abbildung gezeigt aus.

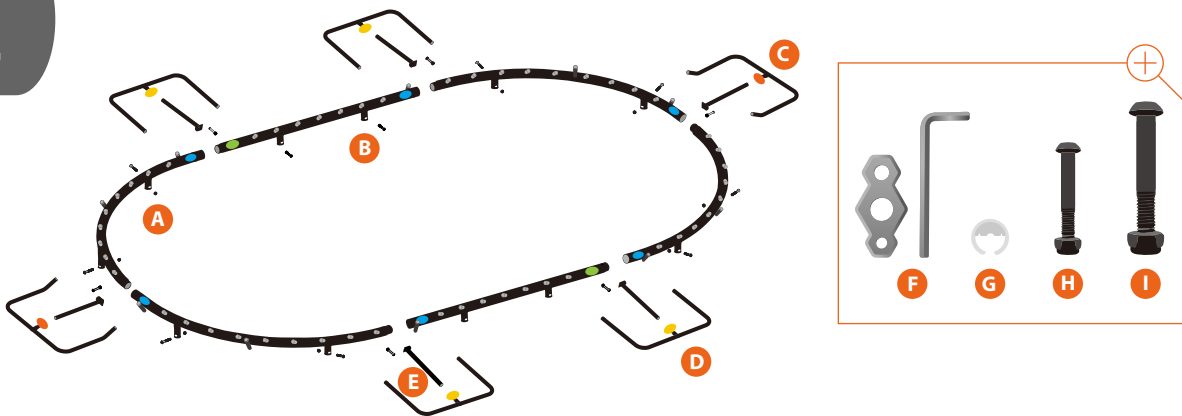

Teil	Menge	Teil	Menge
A. Gebogene Rahmenteile	4	F. Schraubenschlüssel	2
B. Gerade Rahmenteile	2	G. Fangnetz-Stab-Klammern (am Rahmen befestigt)	10
C. Gerade Standbeine	2	H. Kleine Schrauben und Muttern	12
D. Gebogene Standbeine	4	I. Große Schrauben und Muttern	6
E. Mittelstreben	6		

- Legen Sie die verbleibenden Teile wie gezeigt aus. Die farbigen Aufkleber zeigen immer nach oben.
- Bitte kontaktieren Sie Springfree Trampoline, falls irgendwelche Teile fehlen.



WARNUNG - Benutzen Sie die beigelegten Werkzeuge um die Schrauben anzuziehen. Ziehen Sie die Schrauben nicht zu fest an. Die Verwendung von Schraubmaschinen kann das Trampoline beschädigen.

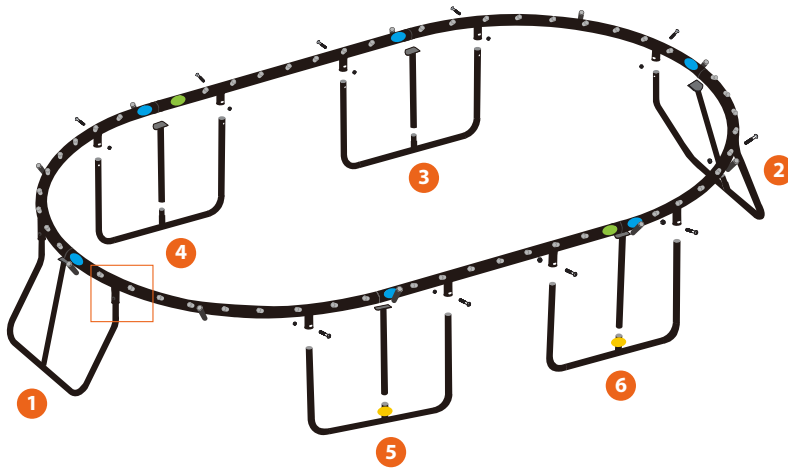

- Fügen Sie die Rahmenteile zusammen.
- Bringen Sie eine Mittelstrebe in der Mitte der einzelnen Standbeine an.
- Heben Sie den Rahmen anschließend in der oben gezeigten Reihenfolge an und setzen Sie die FüÙe in die entsprechenden Löcher im Rahmen ein. Dieser Schritt sollte nach Möglichkeit von zwei Personen gemeinsam ausgeführt werden. Eine Person hält den Rahmen hoch und in der Horizontale, während die andere Person die FüÙe in die Löcher einführt.
- Ziehen Sie die FüÙe am Rahmen fest, bevor Sie mit dem nächsten Fuß fortfahren.



TIPP - Bei der Montage der Standbeine ist es am einfachsten, wenn eine Person den Rahmen hoch hebt während die andere Person die FüÙe in die entsprechenden Löcher einsetzt.

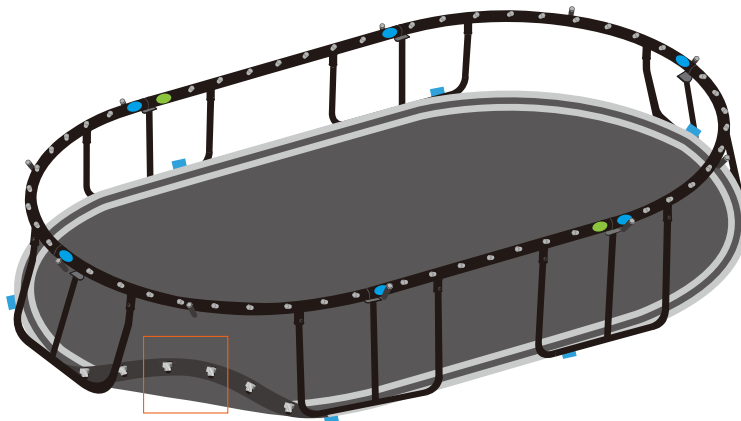

- Legen Sie die Sprungmatte mit den gelben Streifen nach oben in der Mitte des Trampolinrahmens aus.
- Die blauen ■ Markierungen auf der Sprungmatte sollten ungefähr an den blauen ● Aufklebern am Rahmen ausgerichtet sein.
- Vor dem nächsten Schritt, Stellen Sie sicher, dass die Fassungen der Sprungmatten-Stäbe richtig sitzen und dass sich die kleinen „Nasen“ außerhalb der Ö_nungen für die Fassungen der Sprungmatten-Stäbe befinden, wie in der Montage-Anleitung beschrieben. Wenn die kleinen „Nasen“ in den Ö_nungen sind, entsprechend richten.

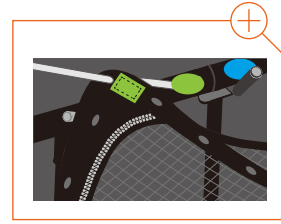
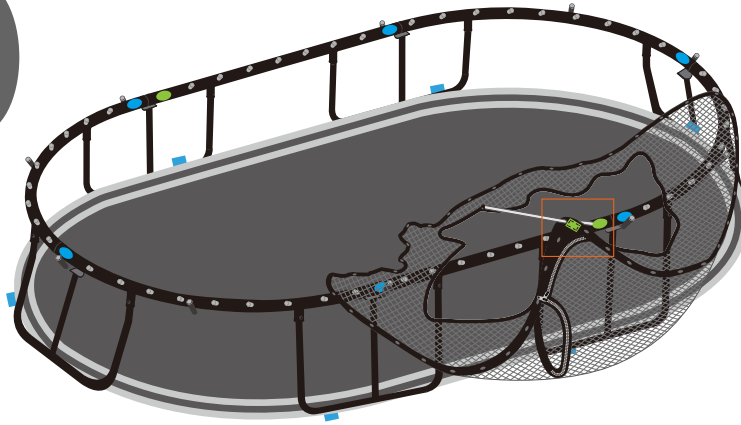

- Suchen Sie die grüne ■ Markierung an der Unterkante des Fangnetzes und richten Sie die Markierung an einem der grünen ● Aufkleber am Rahmen aus.
- Halten Sie das Fangnetz mit der grünen ■ Markierung in Ihre Richtung gedreht und setzen Sie den Rest des Fangnetzes vorsichtig wie gezeigt in den Rahmen ein. Lassen Sie die grüne ■ Markierung AUF KEINEN FALL los.
- Führen Sie einen Sprungmatten-Stab durch das Loch direkt links von der grünen ■ Markierung im Fangnetz und anschließend in den Sprungmatten-Stab-Sockel neben dem grünen ● Aufkleber.
- Führen Sie anschließend der Reihe nach die verbleibenden Sprungmatten-Stäbe durch die Löcher im Fangnetz und in die entsprechenden Sprungmatten-Stab-Sockel ein. Wenn Sie fertig sind, sollte das Fangnetz fest um die AUSSENSEITE des Rahmens gespannt sein.
- Achten Sie darauf, dass die Sprungmatten-Stäbe fest und vollständig im jeweiligen Halter sitzen.



HINWEIS - Wenn Sie die Sprungmatten-Stäbe in die entsprechenden Fassungen einsetzen, wird das Fangnetz gegen den Rahmen gespannt. Behandeln Sie das Fangnetz vorsichtig und achten Sie darauf, dass es sich nicht verfängt oder zerreißt.

EINHÄNGEN DER MATTENSTÄBE

Hier wird nur die Technik beschrieben. Der Ablauf folgt später. BITTE KEINER STÄBE INSTALLIEREN.

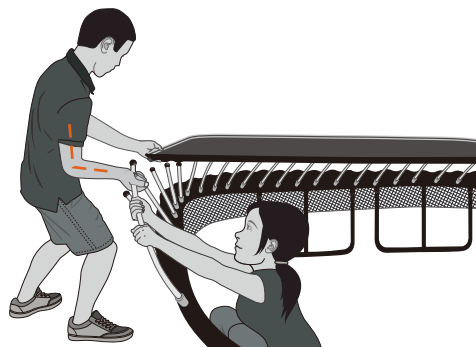

Person Außen:

- Halten Sie den Sprungmatten-Stab mit der Handfläche nach oben fest und biegen Sie Ihren Arm im rechten Winkel wie gezeigt.
- Halten Sie den Rand der Sprungmatte mit der anderen Hand.
- Drücken Sie Ihren Ellenbogen gegen die Hüfte und setzen Sie Ihr Körpergewicht ein.

Person Innen:

- Greifen Sie den Stab mit beiden Händen und halten Sie ihn fest, um der Person außen zu helfen.

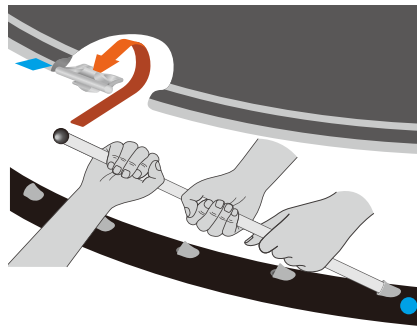

Person Außen:

- Drücken Sie den Sprungmatten-Stab durch Führen der Kugel entlang dem gezeigten Pfad in die Fassung.
- In einer fließenden Bewegung:
 1. Nach vorne unter die Fassung.
 2. Nach oben, bis die Kugel die Matte berührt.
 3. Zurück, der Ball gleitet in die Halterung.

Person Innen:

- Ziehen Sie den Mattenstab zu sich, um der anderen Person zu helfen.
- Halten Sie den Stab fest, bis die Kugel sicher in der Fassung ist.



TIPP - Halten Sie die Matte flach, wenn Sie Mattenstäbe ein- oder aushängen.

TIPP - Falls Sie einen Sprungmatten-Stab herauslösen müssen, beachten Sie die Demontageanleitung.

ERSTER MATTENSTAB

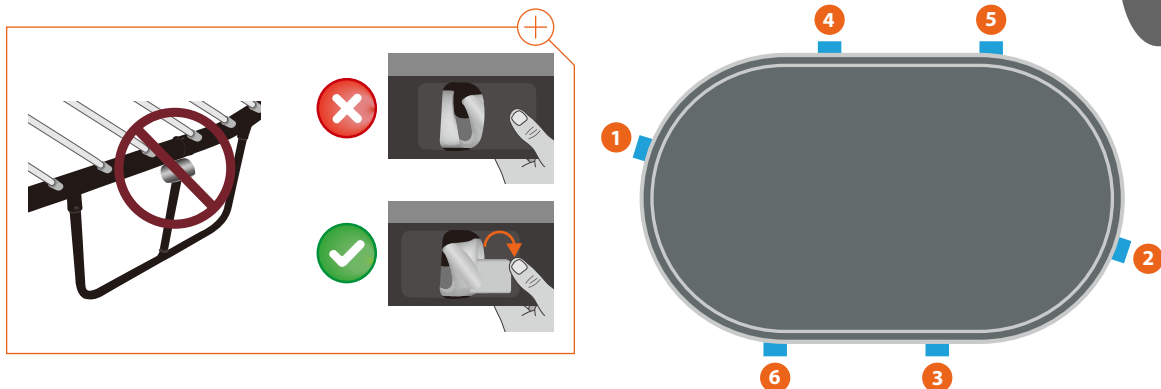

- Stellen Sie sicher, dass die Mittelstreben der FüÙe korrekt sind. Korrigieren Sie die Positionierung gegebenenfalls.
- Stellen Sie sicher, dass die Fassungen der Sprungmatten-Stäbe richtig sitzen und dass sich die kleinen „Nasen“ auÙerhalb der Öffnungen befinden.
- An der Stelle **1**, suchen Sie den blauen Aufkleber **●** am Rahmen und die blaue Markierung **■** an der Matte.
- Führen Sie den Mattenstab am blauen Aufkleber **●** in die Fassung mit der blauen Markierung **■**.
- Wiederholen Sie dies an der Stelle **2**. Ziehen Sie an der Matte, um den zweiten Stab einzuhängen.
- Fahren Sie an den Stellen **3** **4** **5** und **6** weiter.
- Führen Sie Schritt 7b aus.



WARNUNG - Seien Sie vorsichtig mit Stäben unter Spannung, bis Sie sicher sind, dass diese korrekt montiert bzw. demontiert sind. Halten Sie Abstand zwischen Ihrem Gesicht und allen Stäben unter Spannung.



HINWEIS - Beachten Sie die gezeigte Reihenfolge, um die Spannung gleichmäßig auf die Sprungmatte zu verteilen. Wenn die Reihenfolge nicht beachtet wird, kann dies die Installation der Sprungmatte unnötig erschweren.

WEITERE MATTENSTÄBE

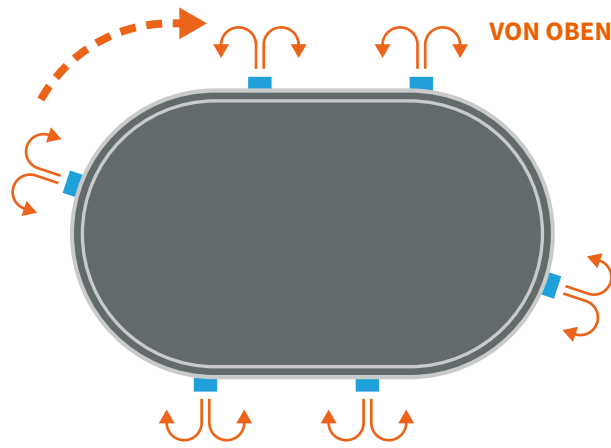

- Führen Sie Schritt 7a aus, bevor Sie fortfahren.
- Beginnen Sie bei einer blauen Markierung ■ und führen Sie zwei weitere Mattenstäbe in die Fassung ein: einen rechts und einen links von dem bereits installierten Stab.
- Gehen Sie im Uhrzeigersinn zu der nächsten blauen Markierung ■ und wiederholen Sie den Schritt oben.
- Fahren Sie weiter im Uhrzeigersinn fort und installieren Sie jeweils zwei weitere Stäbe pro blauer Markierung ■, bis alle Stäbe installiert sind.



WARNUNG - Seien Sie vorsichtig mit Stäben unter Spannung, bis Sie sicher sind, dass diese korrekt montiert bzw. demontiert sind. Halten Sie Abstand zwischen Ihrem Gesicht und allen Stäben unter Spannung.



HINWEIS - Beachten Sie die gezeigte Reihenfolge, um die Spannung gleichmäßig auf die Sprungmatte zu verteilen. Wenn die Reihenfolge nicht beachtet wird, kann dies die Installation der Sprungmatte unnötig erschweren.

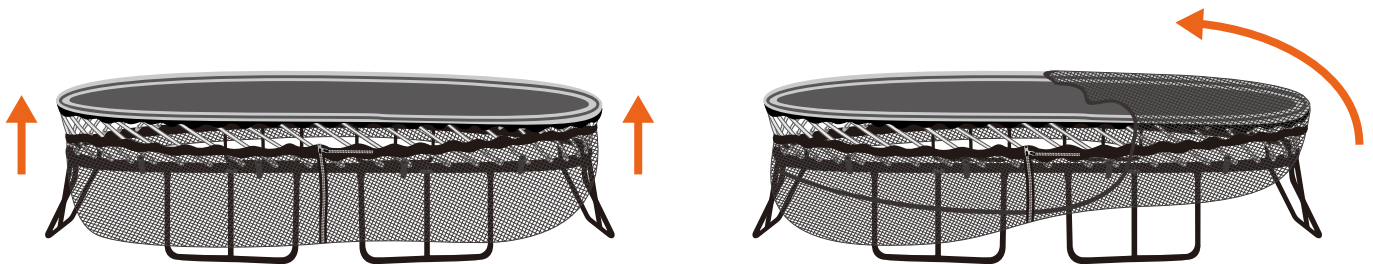

- Umrunden Sie den Rahmen im Uhrzeigersinn und schieben Sie das Fangnetz vorsichtig zur Oberkante der Sprungmatten-Stäbe.
- Danach ziehen Sie langsam und behutsam das Fangnetz über die Kante der Sprungmatte hoch, beginnend bei einer der blauen Markierungen. Es ist normal, dass das Fangnetz unter Spannung steht. Bitte stellen Sie sicher, dass das Netz weder zerrissen wird noch sich am Trampolinrahmen oder deren Schrauben einhackt.
- Umrunden Sie den Rahmen und heben Sie den Rest des Fangnetzes in die Mitte der Sprungmatte. Ziehen Sie das untere Band des Fangnetzes ganz an die Spitze der Sprungmatten-Stäbe.



WARNUNG - Verwenden Sie das Trampolin auf keinen Fall, bevor Sie die Montage abgeschlossen haben. Andernfalls können Stäbe brechen oder aus dem Trampolinrahmen herauspringen.



HINWEIS - Stellen Sie sicher, dass sich das Fangnetz nicht am Trampolinrahmen oder an den Schrauben verfangen hat, da es sonst leicht zerreißen kann.

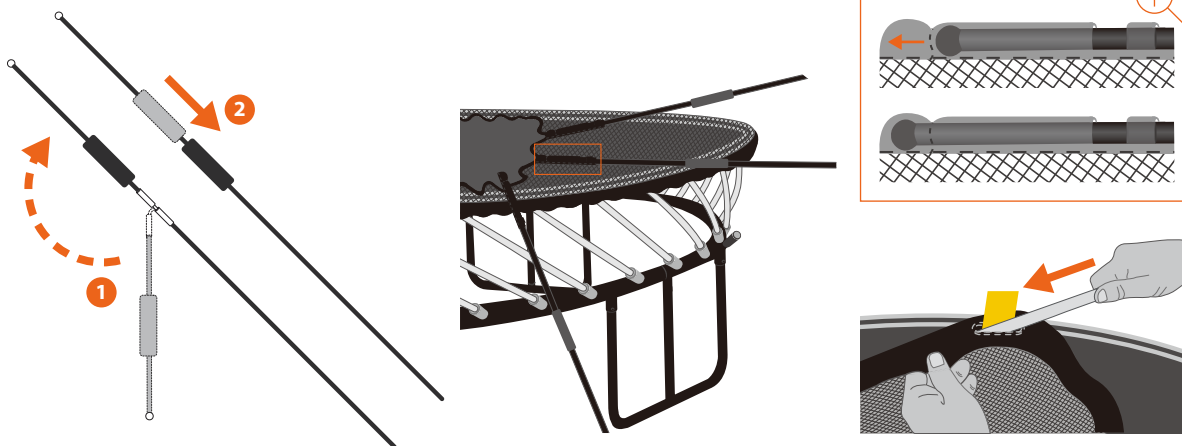

- Suchen Sie die gelbe ■ Markierung an der Oberkante des Fangnetzes. Schieben Sie einen horizontalen Fangnetz-Stab in die Tasche an der gelben ■ Markierung. Führen Sie das Ende des Stabs in die Tasche ein. Führen Sie den Stab komplett ein und vergewissern Sie sich, dass der Stab mittig in der Tasche sitzt.
- Wiederholen Sie diesen Schritt an den anderen Seiten des Trampolins.
- Setzen Sie die Fangnetz-Stäbe wie gezeigt zusammen.
- Suchen Sie die Taschen in der Oberseite des Fangnetzes und montieren Sie alle Fangnetz-Stäbe.
- Stellen Sie sicher, dass die Kugeln der Fangnetz-Stäbe wie abgebildet ganz in den Taschen einrasten. Die Taschen haben Verengungen, durch welche die Kugeln durch müssen, um ein Lösen während der Benutzung zu vermeiden. Beim Einrasten ist ein gewisser Widerstand fühlbar.



WARNUNG - Seien Sie vorsichtig mit Stäben unter Spannung, bis Sie sicher sind, dass diese korrekt montiert bzw. demontiert sind. Halten Sie Abstand zwischen Ihrem Gesicht und allen Stäben unter Spannung.



HINWEIS - Falls Sie ein FlexrHoop™ erworben haben, installieren Sie diesen jetzt. Dies wird Ihnen anschliessend unnötige Schritte ersparen.

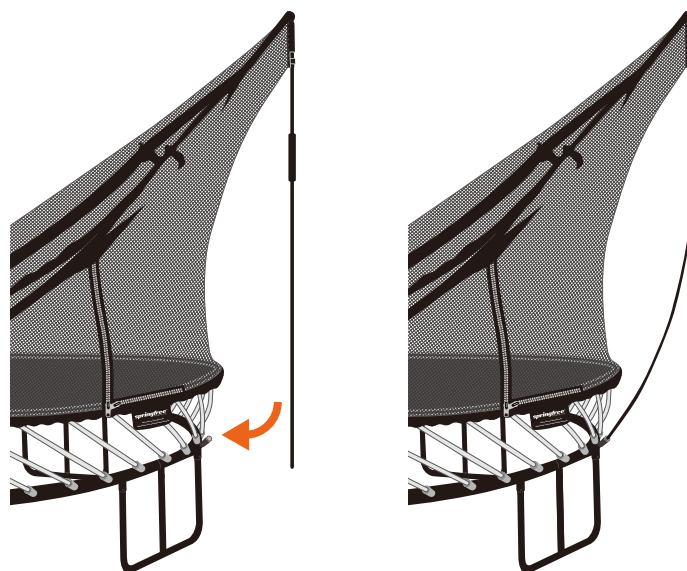

- Heben Sie die Fangnetz-Stäbe hoch, biegen Sie diese etwas und fügen Sie deren unteres Ende in die entsprechenden Einschübe für Fangnetz-Stäbe am Trampolinrahmen ein. Stellen Sie sicher, dass diese vollständig in den Einschüben festsitzen. Sie hören ein Klickgeräusch, wenn der Fangnetz-Stab einrastet.
- Legen Sie die Sandsäcke bei Bedarf über die Trampolinfüße, sodass die Sandsäcke nicht abrutschen können. Legen Sie die Naht in der Mitte dabei nach Möglichkeit auf das Fußrohr.
- Glückwunsch! Sie haben Ihr Springfree Trampolin erfolgreich aufgebaut! Frohes Springen.



WARNUNG - Ziehen Sie niemals einen der Fangnetz-Stäbe aus seiner Tasche im Fangnetz oder entsperren Sie die Stabtaschen, während sich der Stab unter Spannung befindet.

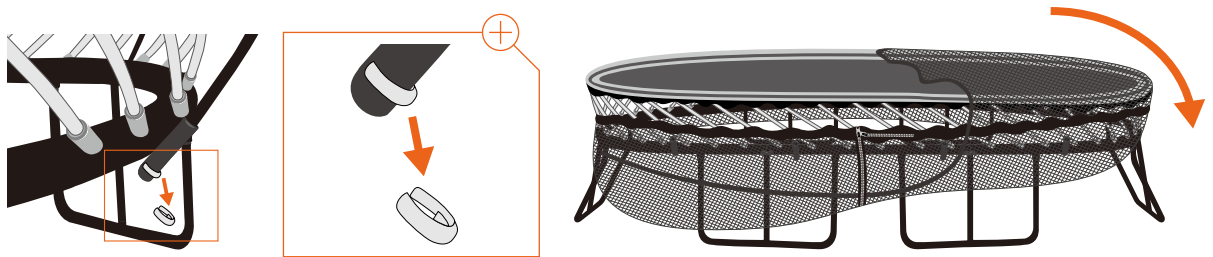

Person Außen:

- Entfernen Sie die Fangnetz-Stab-Klammern an den Einschüben für am Trampolinrahmen. Nehmen Sie die Fangnetz-Stäbe an deren unteren Ende aus den entsprechenden Einschübe für Fangnetz-Stäbe am Trampolinrahmen heraus.
- Lösen Sie die Fangnetz-Stäbe aus deren Taschen an der Oberseite des Fang-netzes.
- Beginnend in einer Ecke, ziehen Sie langsam und behutsam das Fangnetz über die Kante der Sprungmatte herunter. Fahren Sie rund um das Trampolin weiter bis sich das Fangnetz ganz unterhalb der Sprungmatten-Stäbe befindet.



WARNUNG - Lassen Sie die Füße bis zum letzten Schritt am Trampolin. Das Nichteinhalten der Schritte kann zu Verletzungen oder zu Beschädigung des Trampolins führen.
WARNUNG - Entfernen Sie niemals einen Fangnetz-Stab aus der Tasche am Fangnetz, wenn er unter Spannung ist. Lösen Sie immer zuerst die Fangnetz-Stäbe aus den Einschüben für Fangnetz- Stäbe am Trampolinrahmen. Halten Sie den Fangnetz-Stab jederzeit sicher in der Hand und stehen Sie niemals direkt vor dem Fangnetz-Stab.

STAB ENTFERNUNGS-TECHNIK

Hier wird nur die Technik beschrieben. Der Abbau folgt später. BITTE KEINER STÄBE ENTFERNEN.

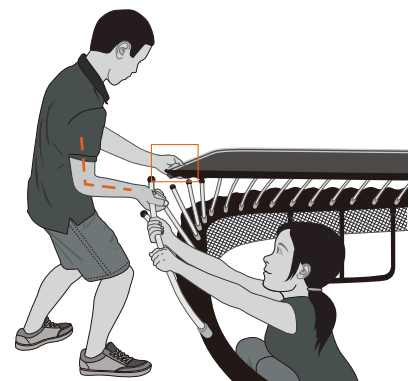
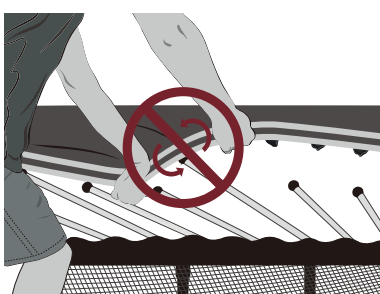

Person Außen:

- Verdrehen Sie die Sprungmatte niemals, um einen Stab aus seiner Fassung zu entnehmen. Nichtbeachtung kann zu schweren Verletzungen oder Schäden am Trampolin führen.
- Halten Sie die mit Matte flach, mit der linken Hand wie gezeigt. Drücken Sie hinter der Fassung hoch, ohne die Öffnung zu versperren. Dies verhindert, dass sich die Kugel in der Matte verfängt.
- Halten Sie den Mattenstab in der Nähe der Kugel mit der Handfläche gegen oben und beugen Sie Ihren Arm im rechten Winkel wie gezeigt.
- Drücken Sie Ihren Ellbogen gegen Ihre Hüfte und benutzen Sie Ihre Körpergewicht.

Person Innen:

- Halten Sie den Sprungmatten-Stab mit beiden Händen wie gezeigt, um der anderen Person zu helfen.

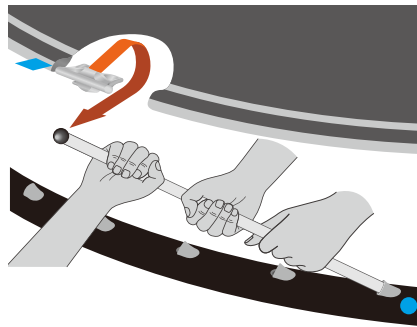

Person Außen:

- Drücken Sie den Sprungmatten-Stab durch Führen der Kugel entlang dem gezeigten Pfad aus der Fassung.
- In einer fließenden Bewegung:
 1. Nach oben und vorne in die Unterseite der Matte, aus der Fassung heraus.
 2. Nach unten und weg von der Unterseite der Matte.
 3. Zurück zu Ihnen, bis die Spannung nachlässt.

Person Innen:

- Ziehen Sie den Mattenstab zu sich, um der anderen Person zu helfen.
- Halten Sie den Stab fest, bis die Kugel sicher von der Fassung gelöst ist.



WARNUNG - Seien Sie vorsichtig mit Stäben unter Spannung, bis Sie sicher sind, dass diese korrekt montiert bzw. demontiert sind. Halten Sie Abstand zwischen Ihrem Gesicht und allen Stäben unter Spannung.
WARNUNG - Beide Personen sollen jederzeit den Fangnetz-Stab sicher in der Hand halten bis er die Ruheposition erreicht.

ENTFERNUNG DER STÄBE

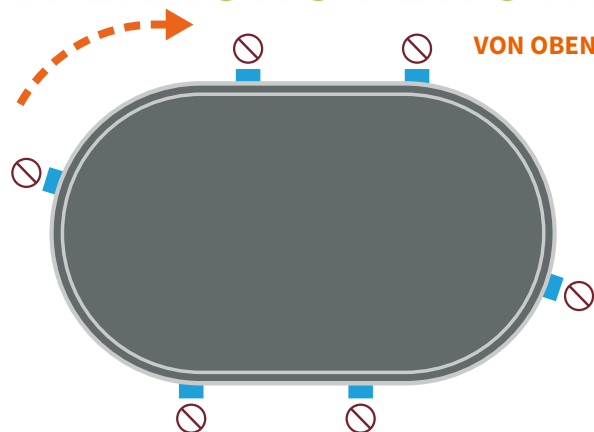

- Entfernen Sie im Uhrzeigersinn jeden zweiten Mattenstab zwischen den blauen Markierungen ■ (ein Mattenstab entfernen, ein Mattenstab lassen). Die Stäbe bei den blauen Markierungen ⊘ ■ NICHT entfernen.
- Wiederholen Sie den obigen Schritt (jeden zweiten Mattenstab entfernen), bis nur noch die Mattenstäbe an den blauen Markierungen ■ übrig sind.
- Entfernen Sie wieder im Uhrzeigersinn die verbleibenden Mattenstäbe an den blauen Markierungen ■ . Es kann notwendig sein, an der Matte zu ziehen um den Stab auszuhängen.
- Entfernen Sie die Sprungmatten-Stäbe aus den Sprungmatten-Stab-Sockel. Packen Sie Fangnetz, Sprungmatte und Stäbe ein.
- Demontieren Sie den Rahmen in der umgekehrten Reihenfolge in welcher Sie es aufgebaut haben.



WARNUNG - Seien Sie vorsichtig mit Stäben unter Spannung, bis Sie sicher sind, dass diese korrekt montiert bzw. demontiert sind. Halten Sie Abstand zwischen Ihrem Gesicht und allen Stäben unter Spannung.



HINWEIS - Beachten Sie die abgebildete Reihenfolge. Nur so ist die Spannung jederzeit gleichmäßig über die Sprungmatte verteilt. Sollten Sie der Reihenfolge nicht folgen, wird das Lösen weiterer Stäbe sehr kraftaufwändig.